

# PLATEFORME DEMONTABLE MODULAIRE

## MODULE

- Positionner les pieds (A).
- Insérer 4 poutres principales (B) dans les encrages situés au sommet des pieds.
- Insérer une poutre principale (B) pour constituer une croix au centre haut du module.
- Insérer 2 petites poutres (C) dans l'encrage central et dans ceux des poutres extérieures pour terminer la croix.
- Insérer les poutres de renforts (D) dans les encrages haut et bas des pieds (A).
- Positionner la bordure (E) au dessus de la structure constituée et l'insérer dans les encrages des pieds.
- Placer et fixer les glissières (F) sur les bordures (G).
- Installer le caillebotis (H) sur les poutres.
- Placer les rambarde amovibles (I) dans les trous prévus sur les bordures (G).

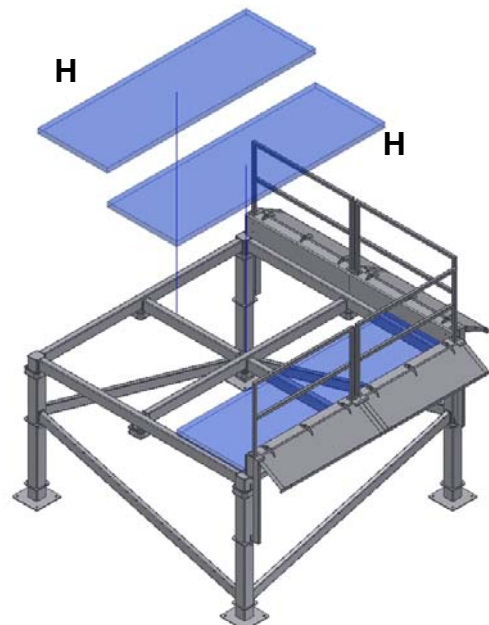
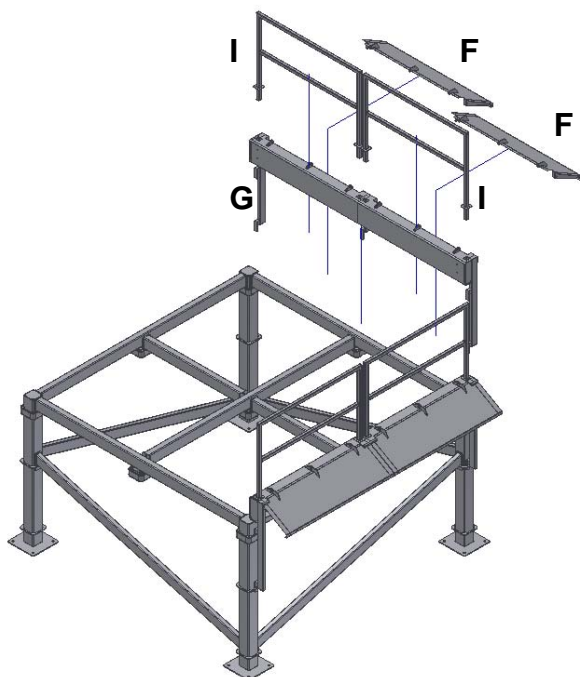
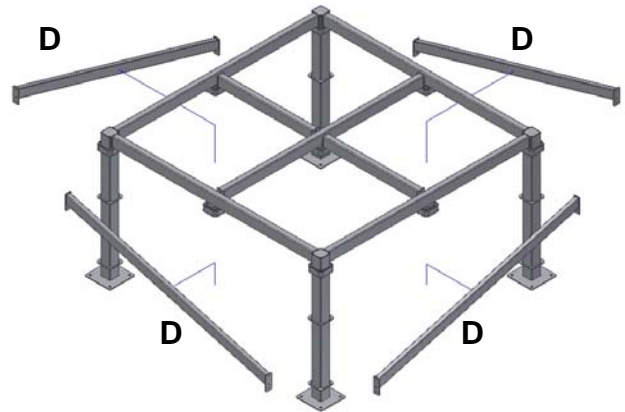
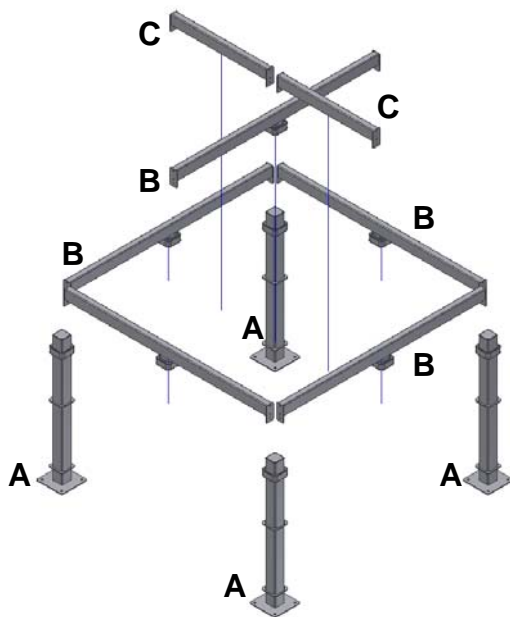

## RAMPE

- Positionner la plaque d'encrage (J) au sol.
- Positionner les poutres de rampe (K et M). Les insérer dans les enclaves de poutre du module.
- Relier et fixer les poutres (K+L et M+N) entre elles.
- Ajuster la plaque (J) aux poutres (L et N).
- Insérer les petites poutres (C) dans les enclaves des poutres de rampe.
- Placer la poutre de jonction (S) module-rampe.
- Placer le caillebotis (H)
- Introduire les rambardes (O, P, Q et R) dans les trous prévus des bordures.

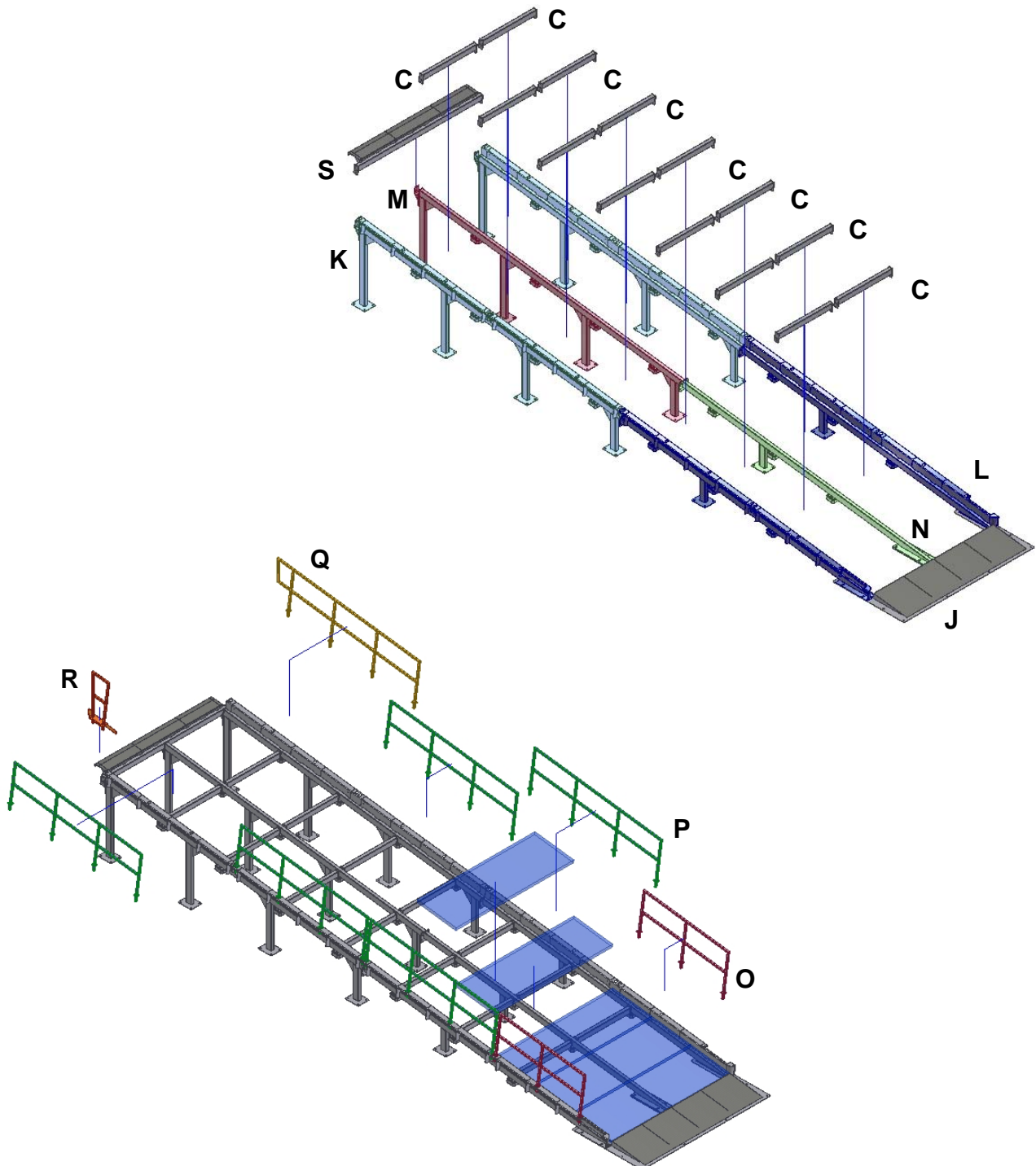

## LES JONCTIONS



Plaque et poutre de rampe



Poutre raccord module-rampe



Encrage haut : pied-poutre de renfort



Encrage haut



Encrage de poutre et caillebotis



Encrage bas : pieds-poutre de renfort



Encrage bas



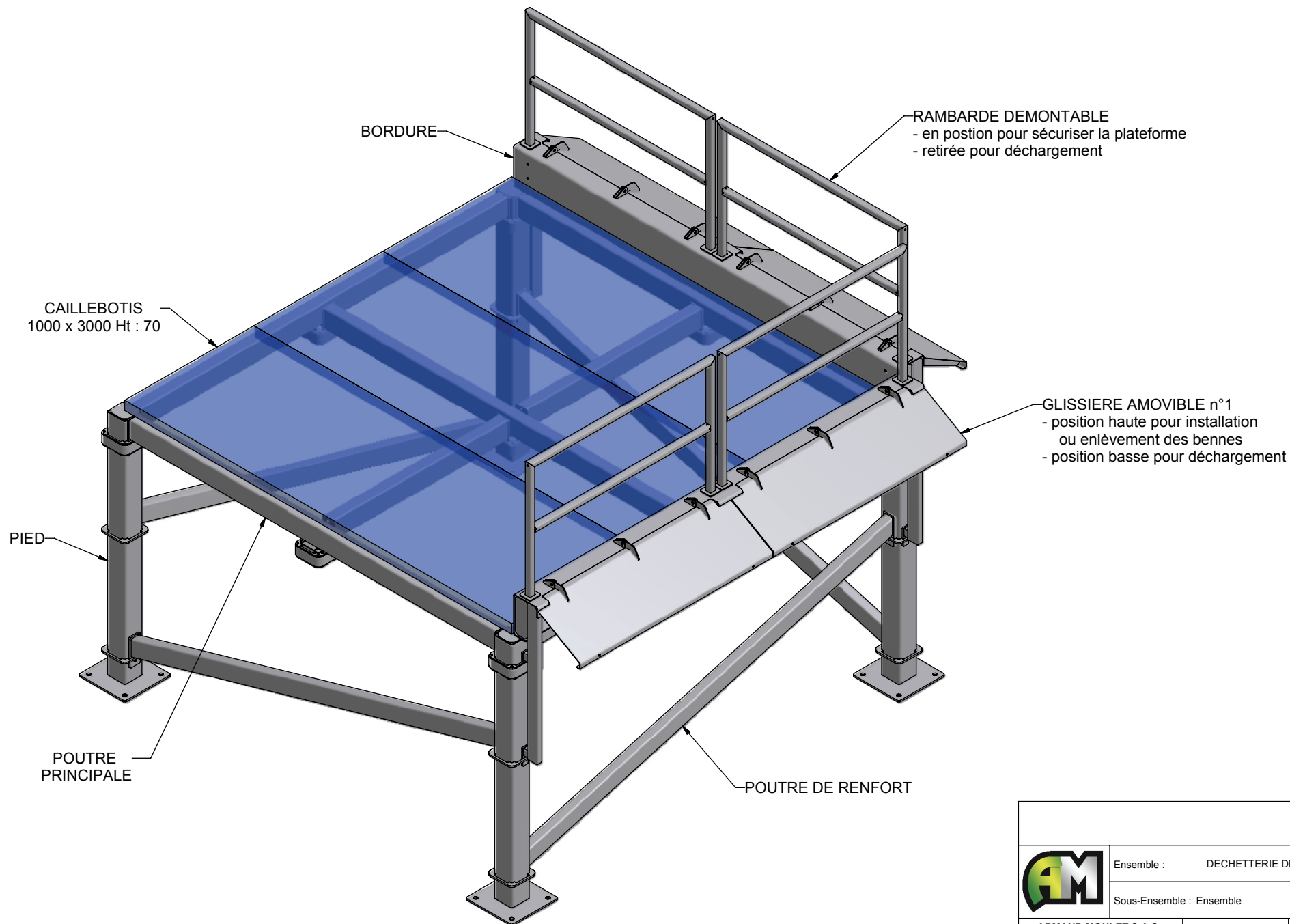

Ensemble : DECHETTERIE DEMONTABLE

Sous-Ensemble : Ensemble

**ARMAND MOULET S.A.S.**  
 Z.I. 45330 MALESHERBES  
 Tél : 02 38 34 57 67  
 Fax : 02 38 34 68 61  
 www.armand-moulet.com

Dessiné par : Desclosayes Poids :

Crée le : 06/10/2011 Modifié le :

Référence : Feuille : 1 / 2

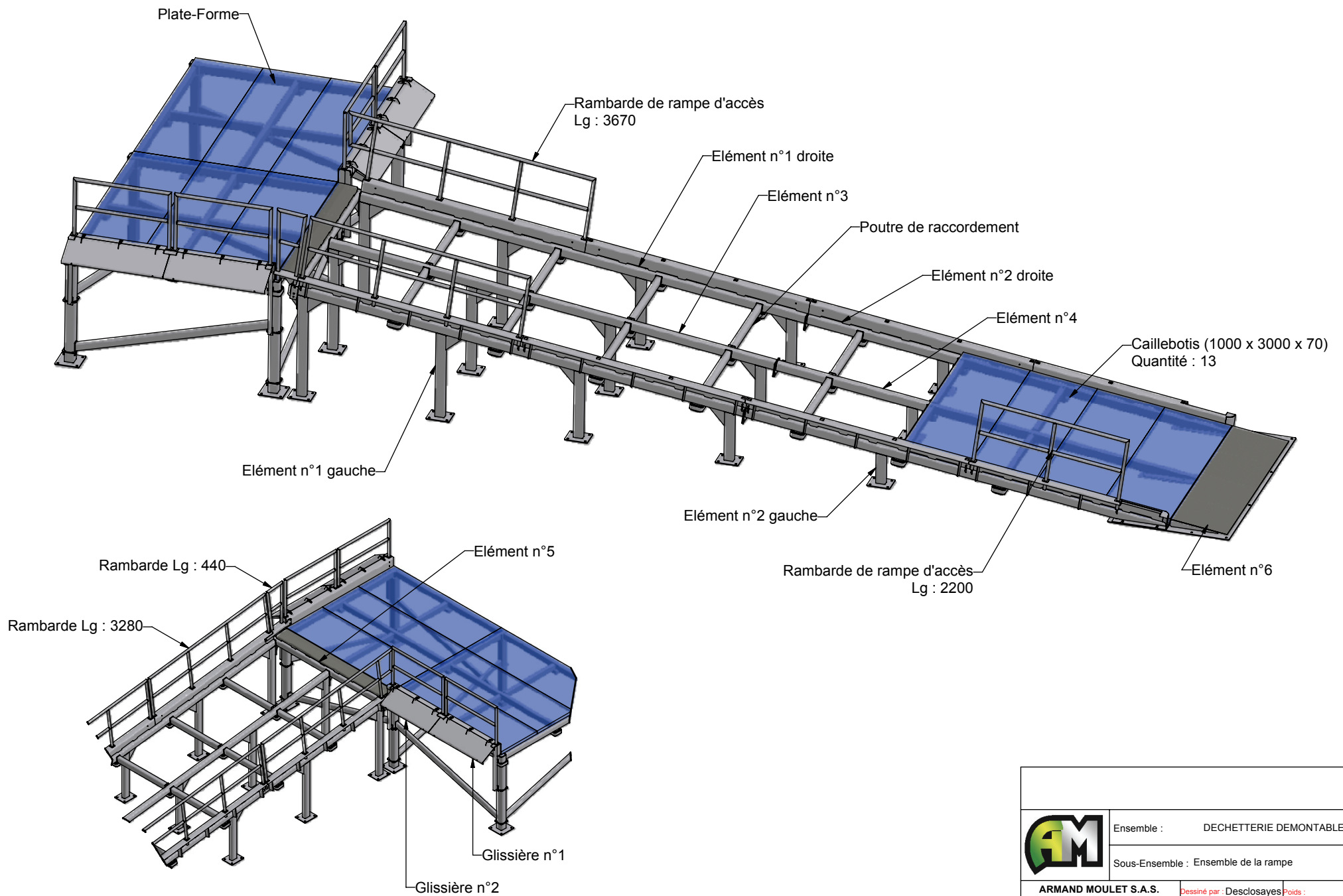

Ensemble : DECHETTERIE DEMONTABLE

Sous-Ensemble : Ensemble de la rampe

**ARMAND MOULET S.A.S.**  
 Z.I. 45330 MALESHERBES  
 Tél : 02 38 34 57 67  
 Fax : 02 38 34 68 61  
 www.armand-moulet.com

Dessiné par : Desclosayes Poids :

Crée le : 06/10/2011 Modifié le :

Référence : Feuille : 2 / 2